

Varenummer: 03450260  
 Beskrivelse: Fluro Heavy Duty Ledleje GE 260 AWE  
 Hul Ø260  
 Note: 260

## Mål

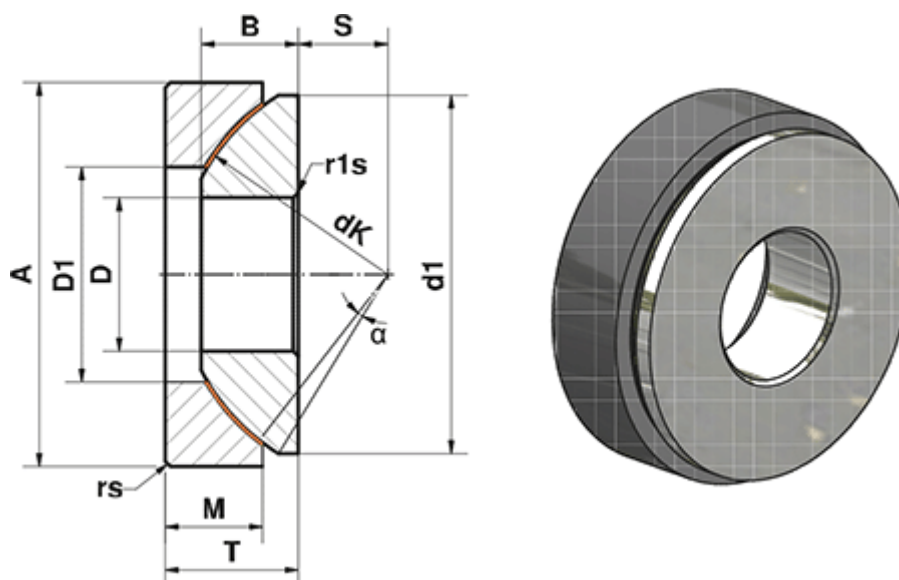

A	= 430	M	= 80
a (grader)	= 7	rs, r1s min	= 1.5
B	= 95	S	= 82.5
D	= 260	Statisk belastning C0 (kN)	= 18019
D1	= 317	T	= 115
d1 min	= 409	Vægt (g)	= 71300
dK	= 449		
Dynamisk belastning C (kN)	= 10811		